

ライトアングルレセプタクル

57LE Series

第一電子工業株式会社

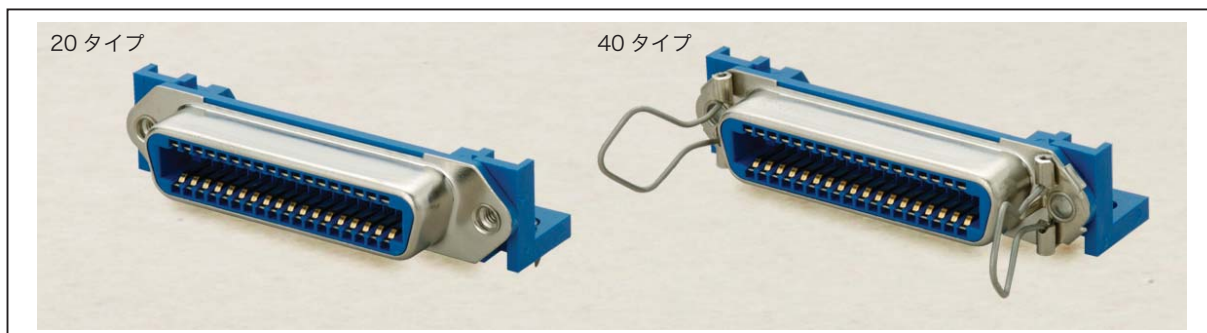

特長

- 57LE シリーズは、嵌合部を金属シェルで被い、電磁波によるノイズ対策を施した L 形ディップタイプのコネクタです。

仕様

定格電圧	AC500V(r.m.s.)
定格電流	3A/ コンタクト
耐電圧	AC1,200V(r.m.s.)1 分間
絶縁抵抗	DC500V で 1,000M Ω以上
接触抵抗	35m Ω以下
使用温度	-55°C ~ +105°C

材質 / 処理



部品名	材質 / 処理
絶縁体	PBT 樹脂 (UL94V-0) / 青色
コンタクト	銅合金 / 接触部 : Ni 下地 Au めっき テール部 : Sn-Ag めっき
シェル	黄銅、又は 鋼 / Ni めっき
スプリングラッチ	ステンレス鋼

◎このカタログの仕様等は、改良等で予告なく変更することがありますので、ご了承願います。
また、掲載している製品の特性、及び仕様は参考値です。製品を使用する際は、最新の納入仕様書で内容のご確認をお願い致します。

▶ ユニット接続用レセプタクル 20タイプ

57LE-20500-7700-FA

20：レセプタクル	FA：鉛フリー対応品
芯数 14：14芯，24：24芯，36：36芯，50：50芯	カバーの有無 O：カバーなし（標準） C：カバー付き
コンタクトの表面処理 6：接触部 Ni下地 Au (0.8 μm) めっき テール部 Ni下地 Sn-Ag めっき 7：接触部 Ni下地 Au (0.4 μm) めっき テール部 Ni下地 Sn-Ag めっき（標準）	DIP テール長さ 7：4.75（標準）

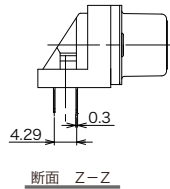
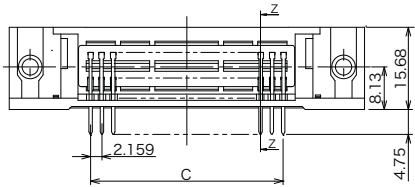
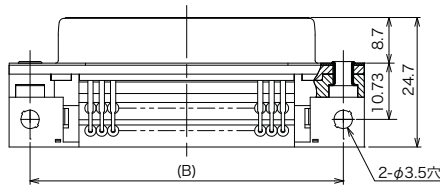
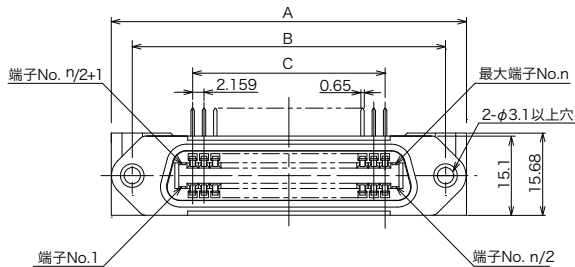

芯数	品名	A	B	C
14	57LE-20140-□7□0-FA	44.00	36.00	12.954
24	57LE-20240-□7□0-FA	54.78	46.78	23.749
36	57LE-20360-□7□0-FA	67.74	59.74	36.703
50	57LE-20500-□7□0-FA	82.85	74.85	51.816

■パネル取付参考寸法図

●コネクタ後面取付タイプ

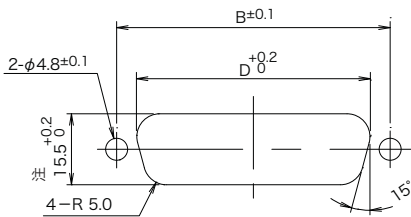

芯数	B	D
14	36.00	29.3
24	46.78	40.1
36	59.74	53.0
50	74.85	68.2

■プリント基板取付穴参考寸法図

(基板厚：1.6mm)

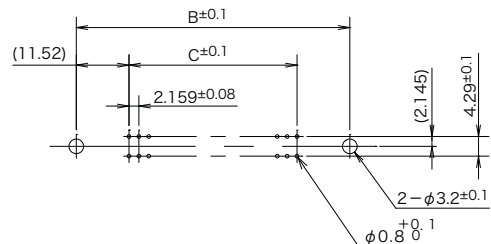

芯数	B	C
14	36.00	12.954
24	46.78	23.749
36	59.74	36.703
50	74.85	51.816

注：15.5^{+0.2}/₀寸法は、相手コネクタが57FE-10タイプの場合は16.2^{+0.2}/₀になります。

◎このカタログの仕様等は、改良等で予告なく変更することがありますので、ご了承願います。
また、掲載している製品の特性、及び仕様は参考値です。製品を使用する際は、最新の納入仕様書で内容のご確認をお願い致します。

▶ ユニット接続用レセプタクル 20タイプ

57LE-20500-7700D35G-CA

20：レセプタクル

芯数
14：14芯，24：24芯，36：36芯，50：50芯

コンタクト表面処理
6：接触部 Ni 下地 Au(0.8 μm) めっき
テール部 Ni 下地 Sn-Ag めっき
7：接触部 Ni 下地 Au(0.4 μm) めっき
テール部 Ni 下地 Sn-Ag めっき (標準)

CA：鉛フリー及びCdフリー対応品

デビエーション
D35G：タッピングアース板、ジャックソケット装着品

カバーの有無
O：カバーなし (標準)
C：カバー付き

DIP テール長さ
7：4.75 (標準)



芯数	品名	C
14	57LE-20140-□7□0D35G-CA	12.954
24	57LE-20240-□7□0D35G-CA	23.749
36	57LE-20360-□7□0D35G-CA	36.703
50	57LE-20500-□7□0D35G-CA	51.816

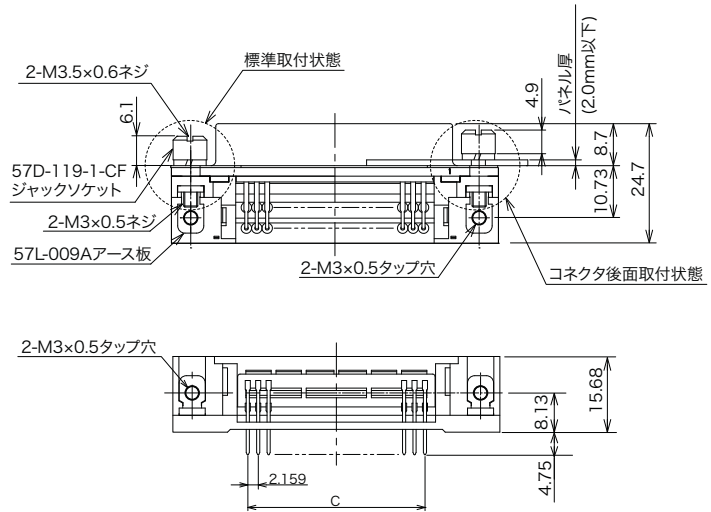

■パネル取付参考寸法図

●コネクタ後面取付タイプ

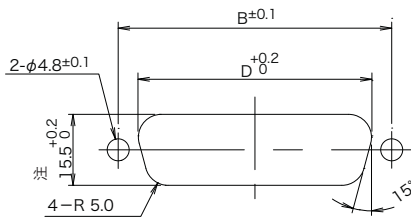

芯数	B	D
14	36.00	29.3
24	46.78	40.1
36	59.74	53.0
50	74.85	68.2

パネル厚：1.6mm 以下

■プリント基板取付穴参考寸法図

(基板厚：1.6mm)

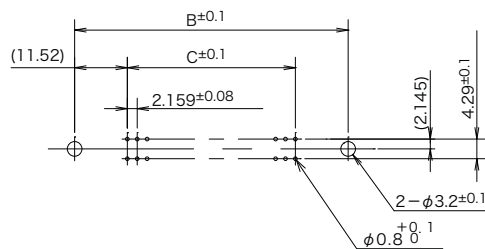

芯数	B	C
14	36.00	12.954
24	46.78	23.749
36	59.74	36.703
50	74.85	51.816

注：15.5^{+0.2}₀寸法は、相手コネクタが57FE-10タイプの場合は16.2^{+0.2}₀になります。

◎このカタログの仕様等は、改良等で予告なく変更することがありますので、ご了承願います。
また、掲載している製品の特性、及び仕様は参考値です。製品を使用する際は、最新の納入仕様書で内容のご確認をお願い致します。

▶ レセプタクル 40 タイプ

57LE-40360-7700-FA

- 40 : スプリングラッチ付きレセプタクル
- FA : 鉛フリー対応品
- 芯数
14 : 14 芯, 24 : 24 芯, 36 : 36 芯, 50 : 50 芯
- カバーの有無
O : カバーなし (標準)
C : カバー付き
- CONTACT 表面処理
6 : 接触部 Ni 下地 Au (0.8 μm) めっき
テール部 Ni 下地 Sn-Ag めっき
7 : 接触部 Ni 下地 Au (0.4 μm) めっき
テール部 Ni 下地 Sn-Ag めっき
- DIP テール長さ
7 : 4.75 (標準)

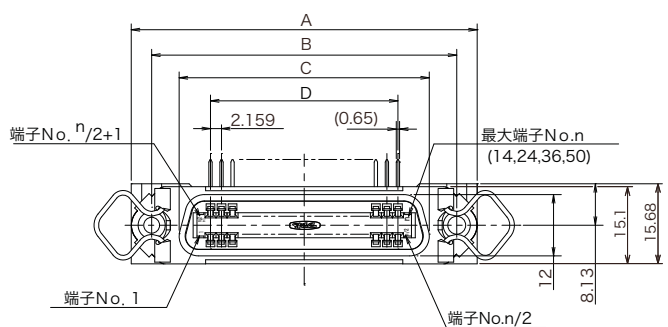

芯数	A	B	C	D
14	44.00	36.00	25.36	12.954
24	54.78	46.78	36.23	23.749
36	67.74	59.74	49.05	36.703
50	82.85	74.85	64.22	51.816

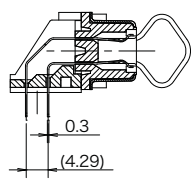
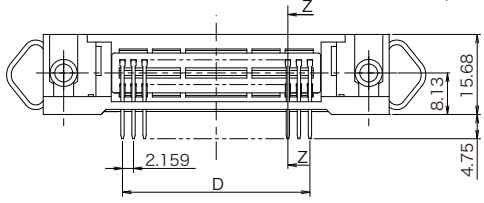
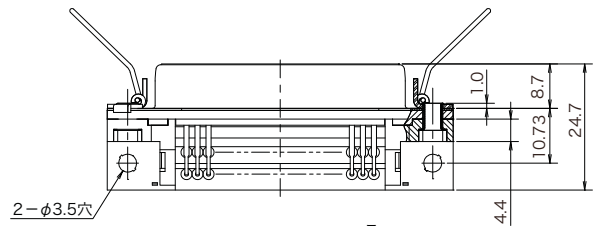

■パネル取付参考寸法図

●コネクタ後面取付タイプ

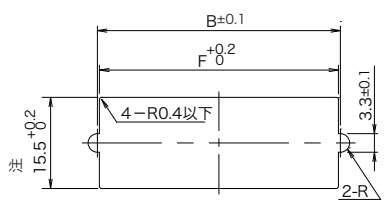

芯数	B	F
14	36.00	35.30
24	46.78	46.08
36	59.74	59.04
50	74.85	74.15

パネル厚：1.6mm 以下

注：15.5^{+0.2}₀寸法は、相手コネクタが57FE-10タイプの場合は16.2^{+0.2}₀になります。

■プリント基板取付穴参考寸法図

(基板厚：1.6mm)

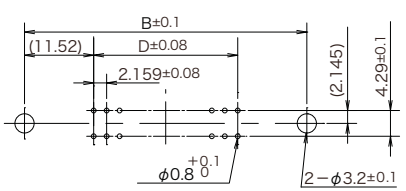

芯数	B	D
14	36.00	12.954
24	46.78	23.749
36	59.74	36.703
50	74.85	51.816

◎このカタログの仕様等は、改良等で予告なく変更することがありますので、ご了承願います。
また、掲載している製品の特性、及び仕様は参考値です。製品を使用する際は、最新の納入仕様書で内容のご確認をお願い致します。

▶ 57LE シリーズ

57LE-40360-7700(Dxx)-FA

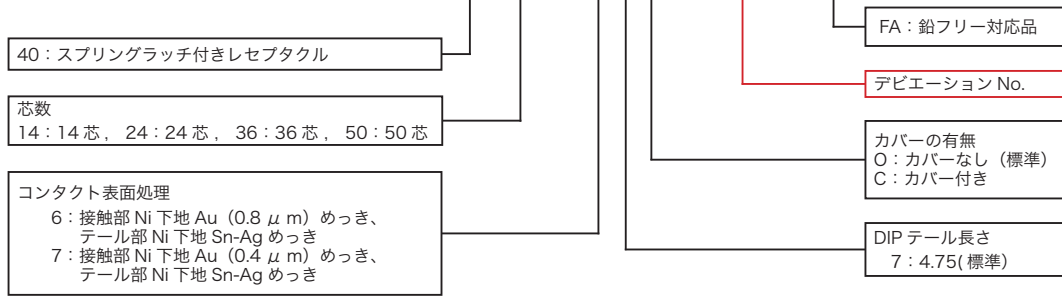

57LE-40360-7700(D3)-FA

貫通穴アース板付き

デビエーション No.
(D3) : 貫通穴アース板装着品

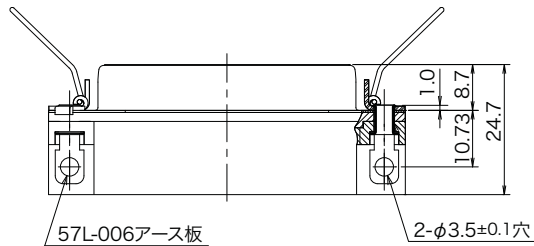

■パネル取付参考寸法図

●コネクタ後面取付タイプ

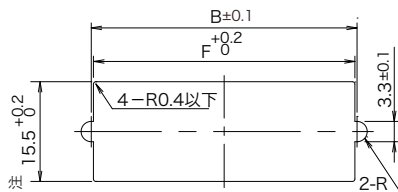

芯数	B	F
14	36.00	35.30
24	46.78	46.08
36	59.74	59.04
50	74.85	74.15

パネル厚：1.6mm 以下

注：15.5^{+0.2}/₀寸法は、相手コネクタが57FE-10タイプの場合は16.2^{+0.2}/₀になります。

■プリント基板取付穴参考寸法図

(基板厚：1.6mm)

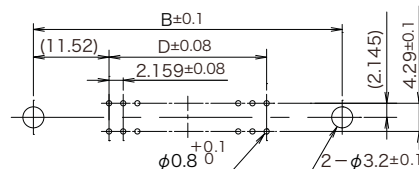

芯数	B	D
14	36.00	12.954
24	46.78	23.749
36	59.74	36.703
50	74.85	51.816

◎このカタログの仕様等は、改良等で予告なく変更することがありますので、ご了承願います。
また、掲載している製品の特性、及び仕様は参考値です。製品を使用する際は、最新の納入仕様書で内容のご確認をお願い致します。

▶ 57LE シリーズ

57LE-40360-7700(D12)-FA

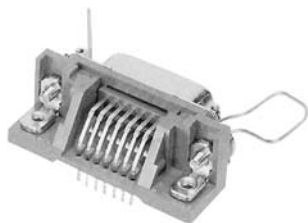

デビエーション No.
(D12) : タッピングアース板、十字穴付なべ小ネジ装着品

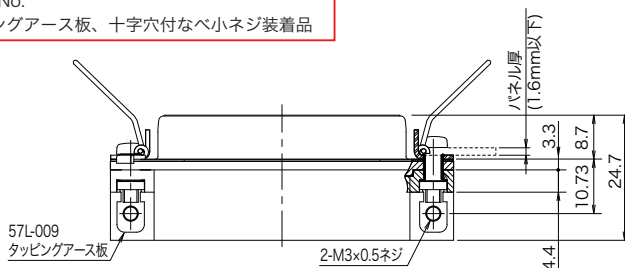

■パネル取付参考寸法図

●コネクタ後面取付タイプ

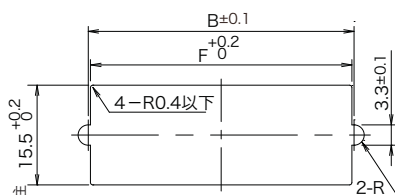

芯数	B	F
14	36.00	35.30
24	46.78	46.08
36	59.74	59.04
50	74.85	74.15

パネル厚：1.6mm 以下

■プリント基板取付穴参考寸法図

(基板厚：1.6mm)

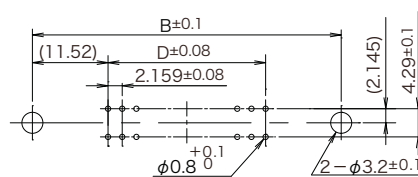

芯数	B	D
14	36.00	12.954
24	46.78	23.749
36	59.74	36.703
50	74.85	51.816

注：15.5^{+0.2}₀寸法は、相手コネクタが57FE-10タイプの場合は16.2^{+0.2}₀になります。

57LE-40360-7700(D29)-FA



デビエーション No.
(D29) : ロックピン装着品

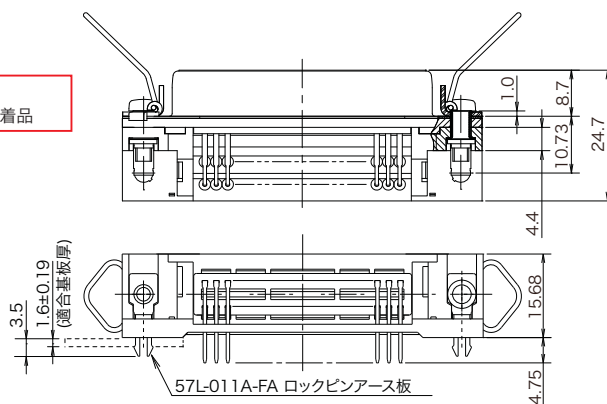

■パネル取付参考寸法図

●コネクタ後面取付タイプ

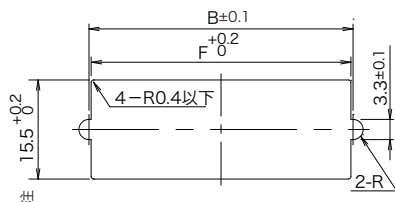

芯数	B	F
14	36.00	35.30
24	46.78	46.08
36	59.74	59.04
50	74.85	74.15

パネル厚：1.6mm 以下

■プリント基板取付穴参考寸法図

(基板厚：1.6mm)

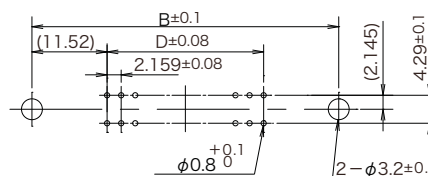

芯数	B	D
14	36.00	12.954
24	46.78	23.749
36	59.74	36.703
50	74.85	51.816

注：15.5^{+0.2}₀寸法は、相手コネクタが57FE-10タイプの場合は16.2^{+0.2}₀になります。

◎このカタログの仕様等は、改良等で予告なく変更することがありますので、ご了承願います。

また、掲載している製品の特性、及び仕様は参考値です。製品を使用する際は、最新の納入仕様書で内容のご確認をお願い致します。

▶ 57LE シリーズ

57LE-40360-7300(D34)-FA

DIP テール長さ
3 : 3.2
7 : 4.75 (標準)

デビエーション No.
(D34) : ロックピンアース板付, 90°ベントラッチ付

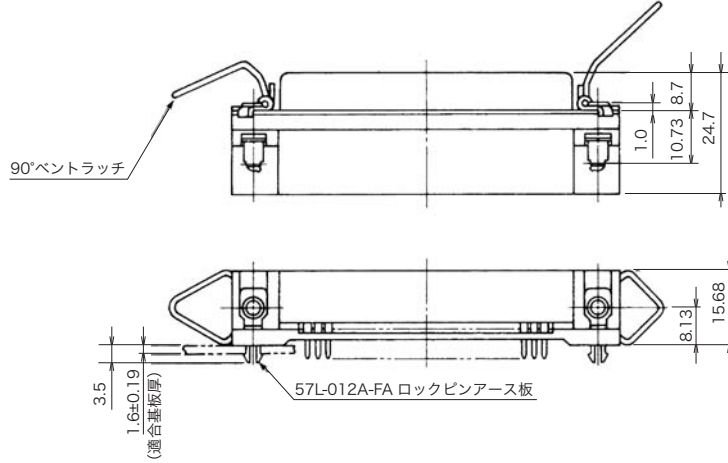
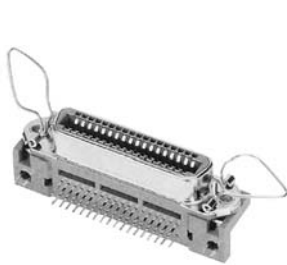

■パネル取付参考寸法図

●コネクタ後面取付タイプ

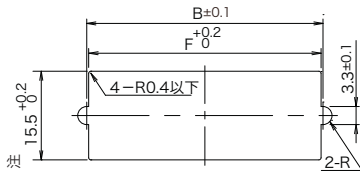

芯数	B	F
14	36.00	35.30
24	46.78	46.08
36	59.74	59.04
50	74.85	74.15

パネル厚：1.6mm 以下

■プリント基板取付穴参考寸法図

(基板厚：1.6mm)

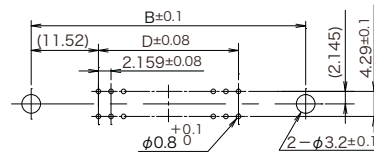

芯数	B	D
14	36.00	12.954
24	46.78	23.749
36	59.74	36.703
50	74.85	51.816

注：15.5^{+0.2}₀寸法は、相手コネクタが57FE-10タイプの場合は16.2^{+0.2}₀になります。

◎このカタログの仕様等は、改良等で予告なく変更することがありますので、ご了承願います。
また、掲載している製品の特性、及び仕様は参考値です。製品を使用する際は、最新の納入仕様書で内容のご確認をお願い致します。