

## CR02AM-8

### 小電力一般用サイリスタ

RJJ03G0190-0200  
Rev.2.00  
2005.03.01

#### 特長

- $I_{T(AV)}$  : 0.3 A
- $V_{DRM}$  : 400 V
- $I_{GT}$  : 100  $\mu$ A
- プレーナ形

#### 外観図

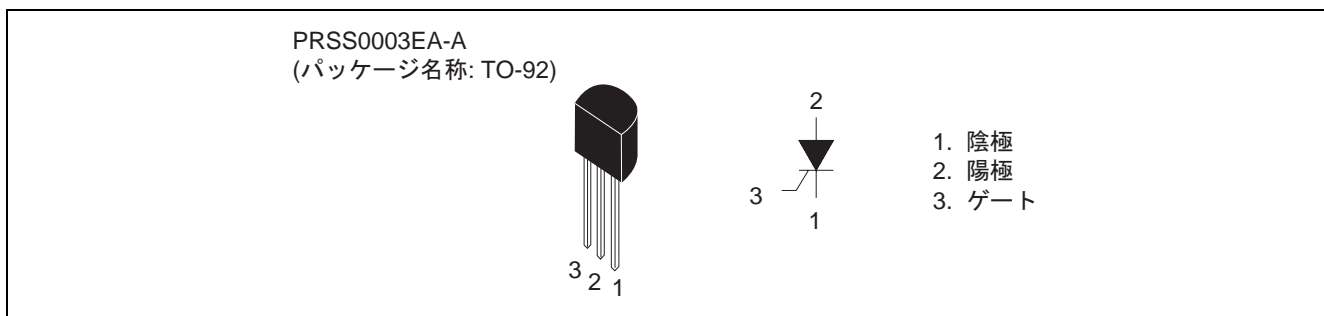

#### 用途

SS リレー，漏電しゃ断器，火災報知器，タイマ，リングカウンタ，電子毛布，音響機器などの保護回路，ストロボ，その他一般制御機器

#### 絶対最大定格

項目	記号	耐圧クラス		単位
		8		
ピーク繰返し逆電圧	$V_{RRM}$	400		V
ピーク非繰返し逆電圧	$V_{RSM}$	500		V
直流逆電圧	$V_R(DC)$	320		V
ピーク繰返しオフ電圧*1	$V_{DRM}$	400		V
直流オフ電圧*1	$V_D(DC)$	320		V

項目	記号	定格値	単位	条件
実効オン電流	$I_T(RMS)$	0.47	A	
平均オン電流	$I_T(AV)$	0.3	A	商用周波数，正弦半波 180 度連続通電， $T_a = 30^\circ C$
サージオン電流	$I_{TSM}$	10	A	60Hz 正弦半波 1 サイクル波高値，非繰返し
電流二乗時間積	$I^2t$	0.4	$A^2s$	1 サイクルサージオン電流に対する値
ピークゲート損失	$P_{GM}$	0.1	W	
平均ゲート損失	$P_G(AV)$	0.01	W	
ピークゲート順電圧	$V_{FGM}$	6	V	
ピークゲート逆電圧	$V_{RGM}$	6	V	
ピークゲート順電流	$I_{FGM}$	0.1	A	
接合温度	$T_j$	-40 ~ +125	$^\circ C$	
保存温度	$T_{stg}$	-40 ~ +125	$^\circ C$	
質量	—	0.23	g	標準値

【注】 \*1. ゲート・陰極間に 1 k $\Omega$  の抵抗 ( $R_{GK}$ ) を接続した時の保証値です。

電気的特性

項目	記号	最小	標準	最大	単位	測定条件
逆電流	$I_{RRM}$	—	—	0.1	mA	$T_j = 125^\circ\text{C}$ , $V_{RRM}$ 印加
オフ電流	$I_{DRM}$	—	—	0.1	mA	$T_j = 125^\circ\text{C}$ , $V_{DRM}$ 印加, $R_{GK} = 1\text{ k}\Omega$
オン電圧	$V_{TM}$	—	—	1.6	V	$T_a = 25^\circ\text{C}$ , $I_{TM} = 0.6\text{ A}$ , 瞬時測定
ゲートトリガ電圧	$V_{GT}$	—	—	0.8	V	$T_j = 25^\circ\text{C}$ , $V_D = 6\text{ V}$ , $I_T = 0.1\text{ A}^{*3}$
ゲート非トリガ電圧	$V_{GD}$	0.2	—	—	V	$T_j = 125^\circ\text{C}$ , $V_D = 1/2 V_{DRM}$ , $R_{GK} = 1\text{ k}\Omega$
ゲートトリガ電流	$I_{GT}$	1	—	100 <sup>*2</sup>	$\mu\text{A}$	$T_j = 25^\circ\text{C}$ , $V_D = 6\text{ V}$ , $I_T = 0.1\text{ A}^{*3}$
保持電流	$I_H$	—	—	3	mA	$T_j = 25^\circ\text{C}$ , $V_D = 12\text{ V}$ , $R_{GK} = 1\text{ k}\Omega$
熱抵抗	$R_{th(j-a)}$	—	—	180	$^\circ\text{C/W}$	接合 周囲間

【注】 \*2. ご使用上、 $I_{GT}$ の特別規格品を必要とされる場合は、下表の分類アイテムを適用し、出来るだけアイテムDおよびEをご指定ください。

アイテム	A	B	C	D	E
$I_{GT}$ ( $\mu\text{A}$ )	1 ~ 30	20 ~ 50	40 ~ 100	1 ~ 50	20 ~ 100

なお、上記の値は、ゲート・陰極間抵抗  $1\text{ k}\Omega$  に流れる電流は含みません。

\*3.  $I_{GT}$ ,  $V_{GT}$  測定回路は下図の通りです。

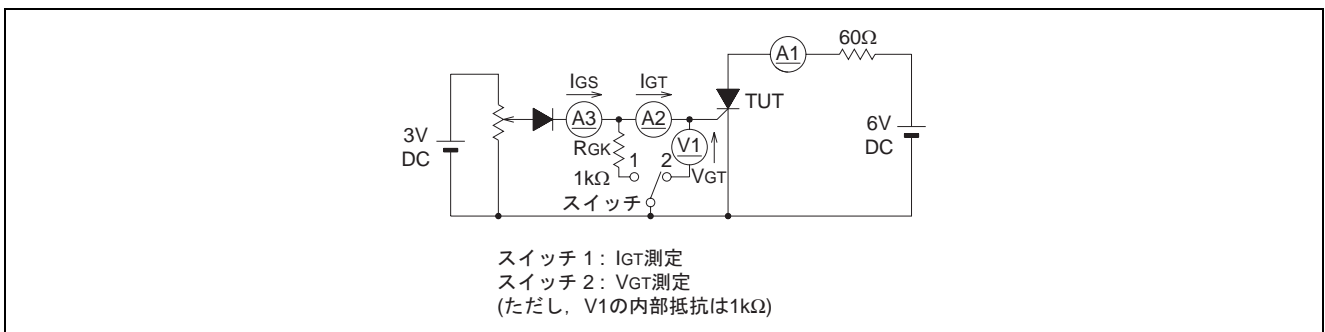

定格特性図

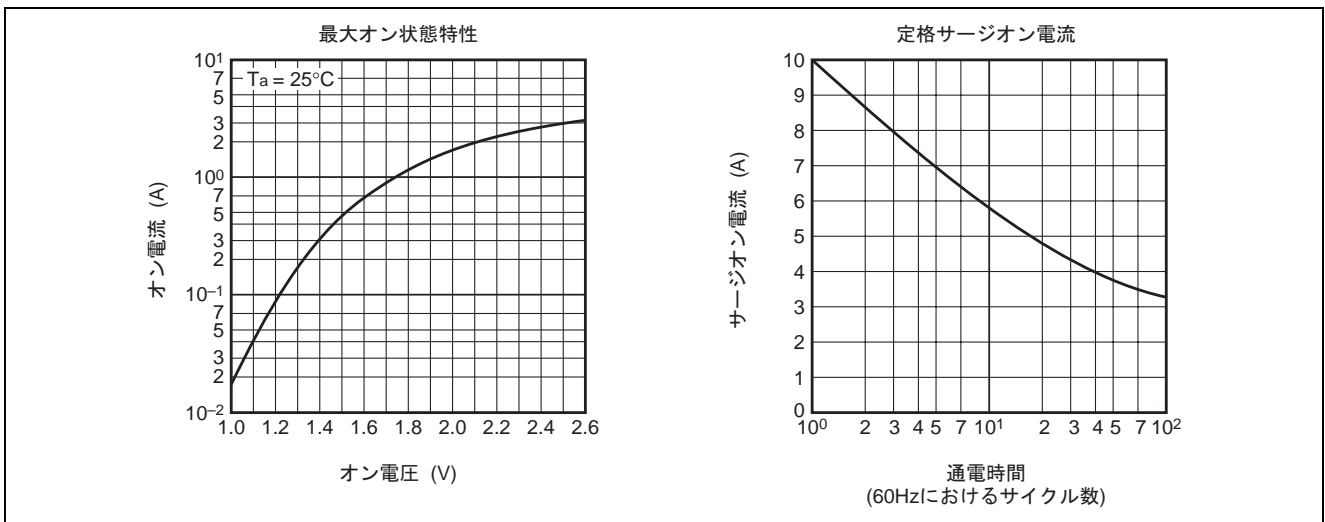

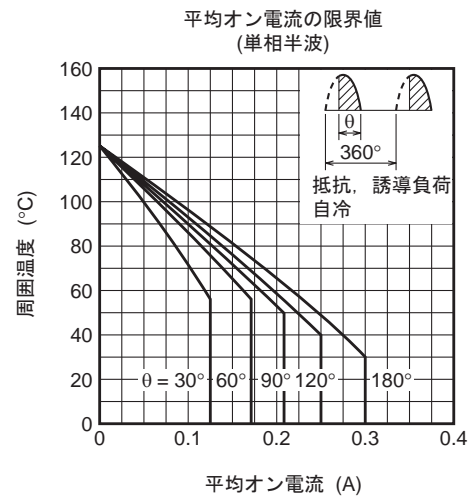
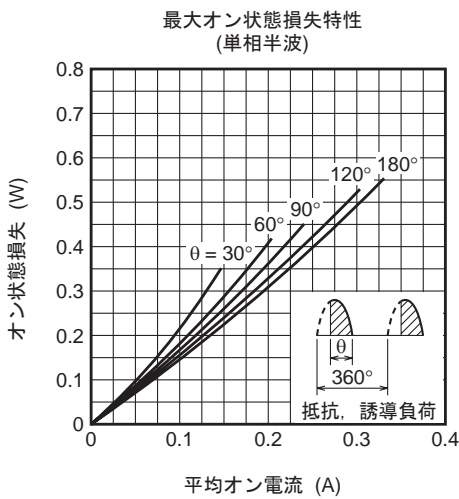
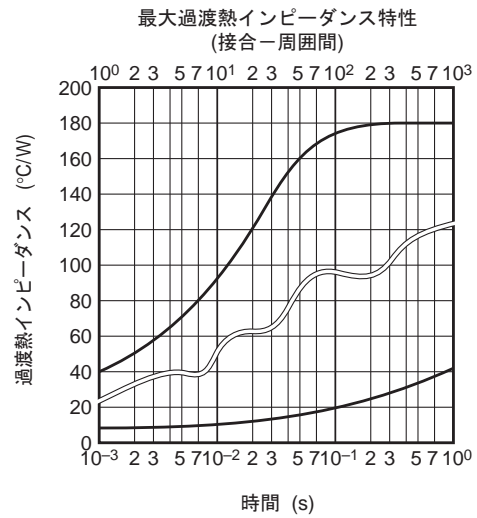
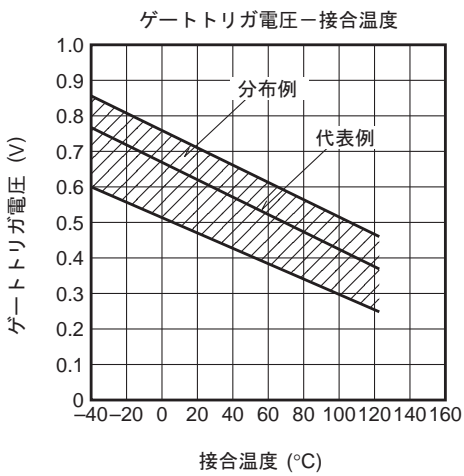
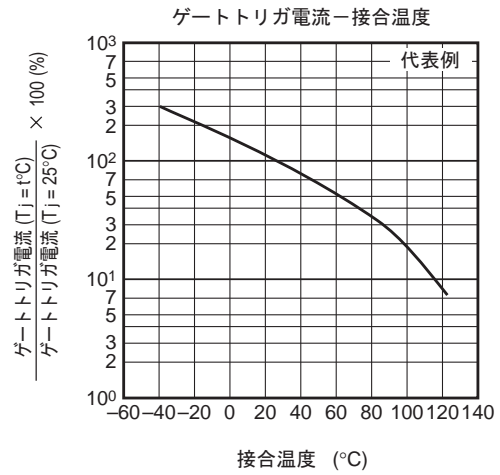
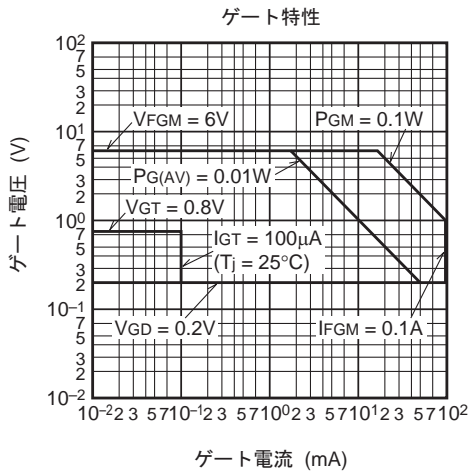

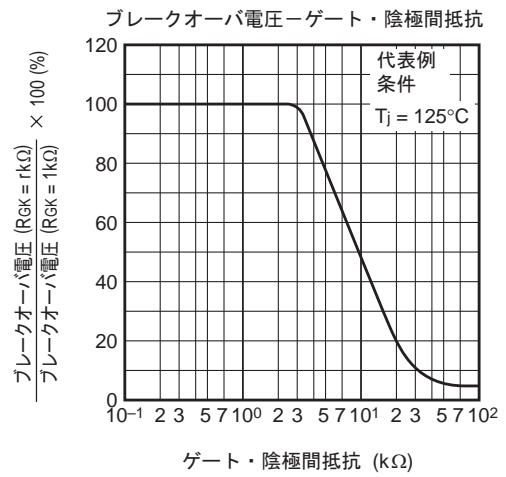
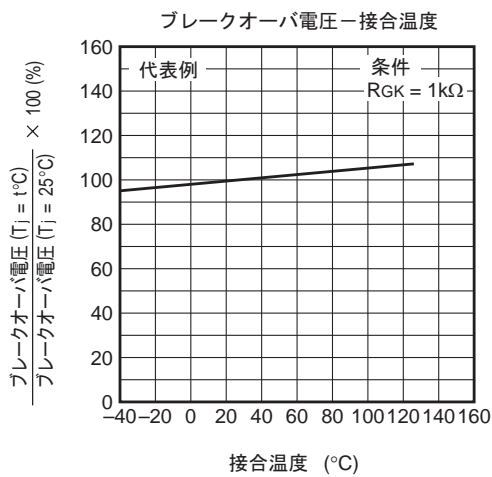
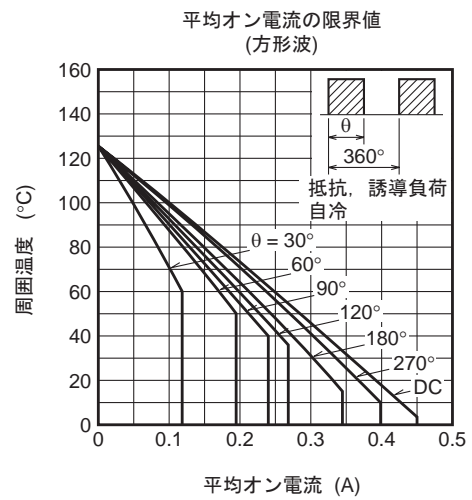
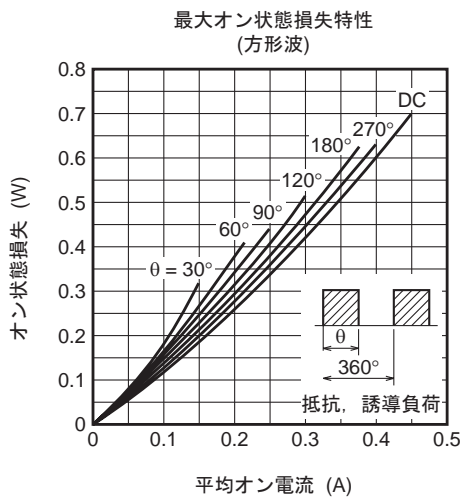
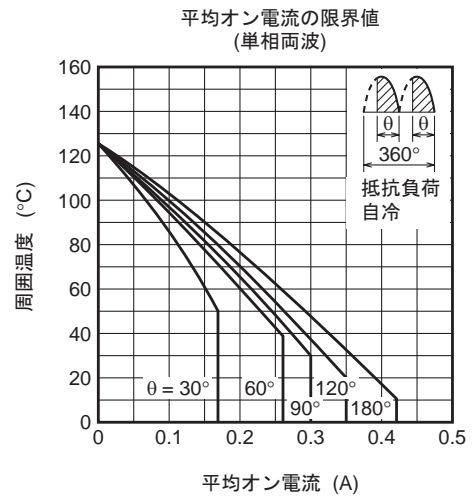
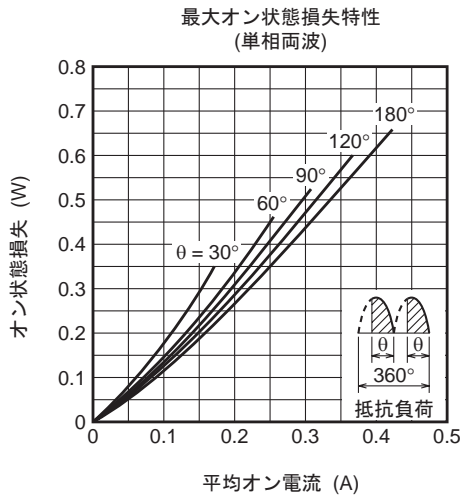

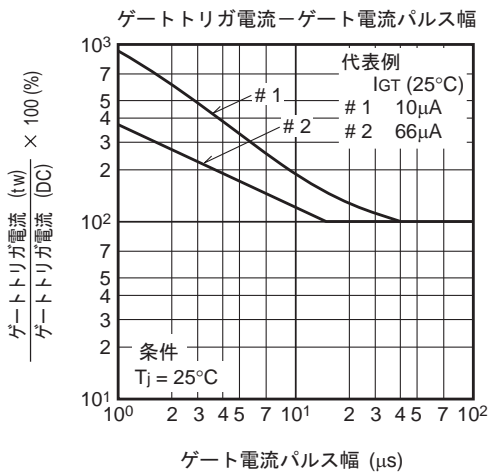
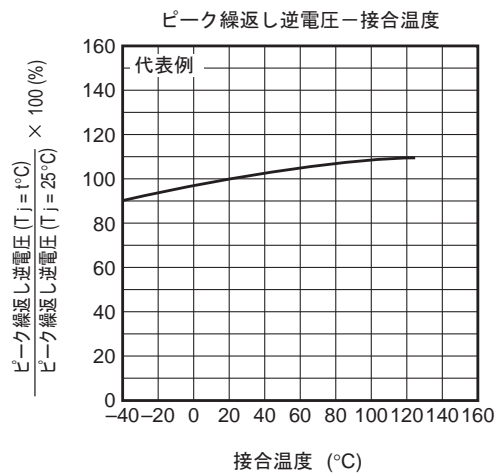
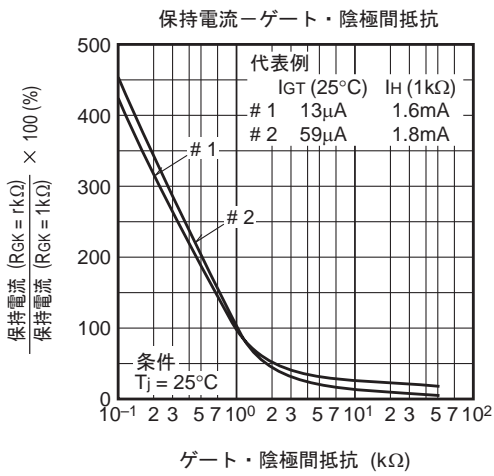
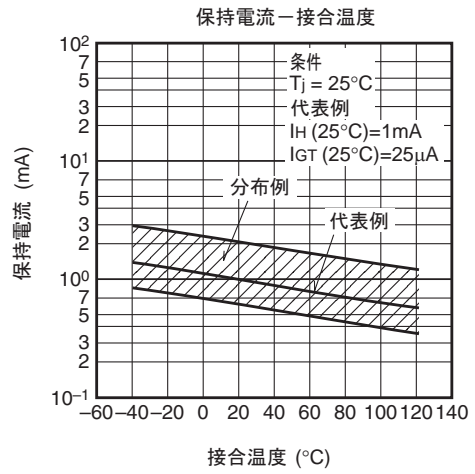
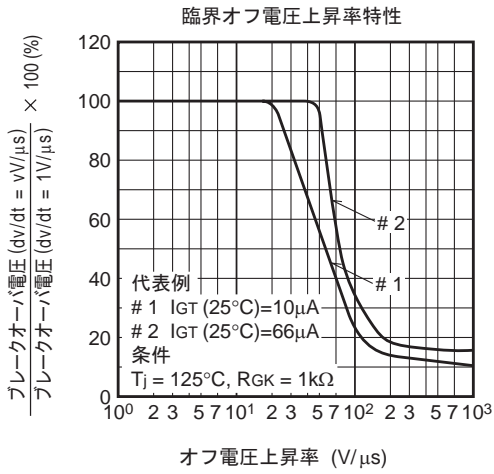

## 外形寸法図

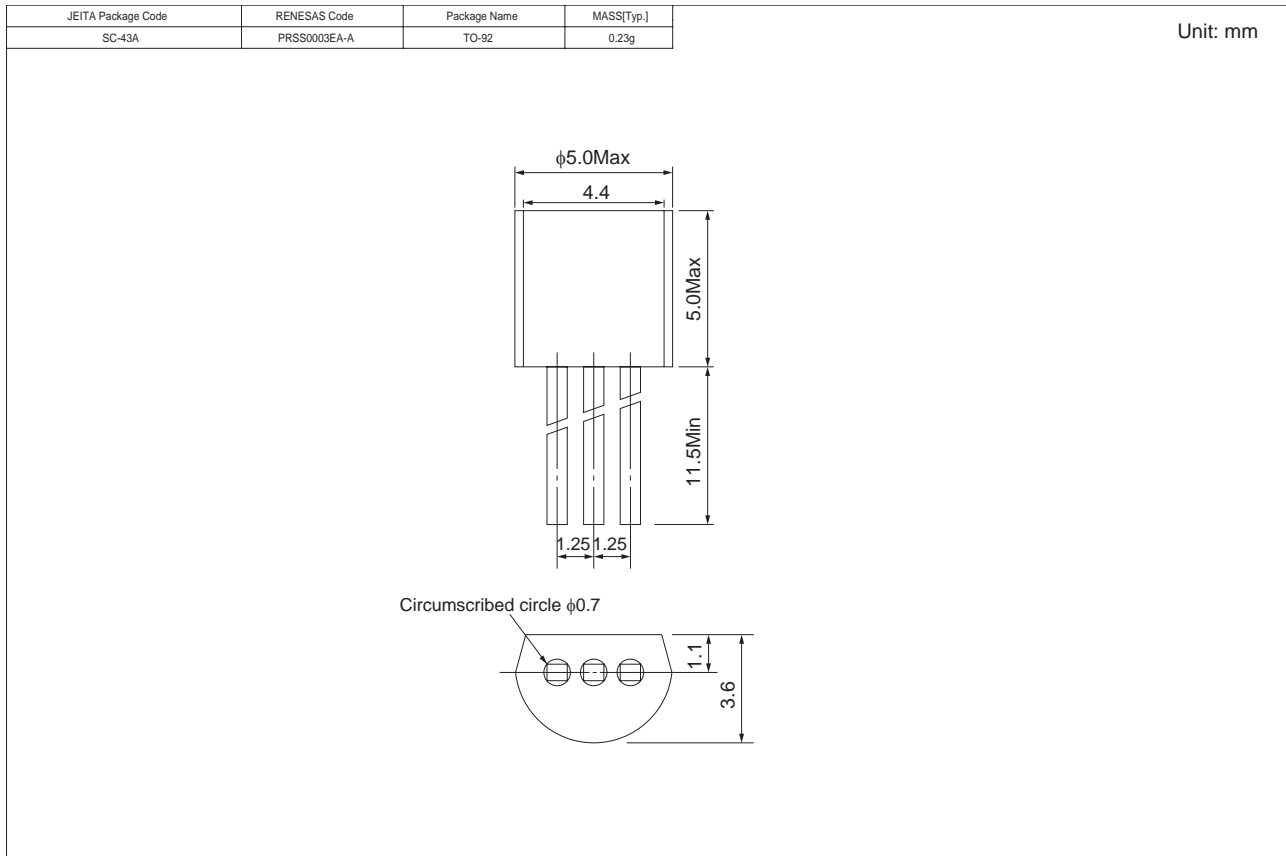

## 発注型名

リード形状	標準梱包	数量	標準発注型名	標準発注型名例
ストレート	袋詰	500	形名	CR02AM-8
フォーミング	袋詰	500	形名 - フォーミング形状	CR02AM-8-A6
A8 フォーミング	テーピング	2000	形名 - TB	CR02AM-8-TB

【注】 梱包につきましては各梱包仕様を確認ください。

株式会社 ルネサス テクノロジ 営業企画統括部 〒100-0004 東京都千代田区大手町2-6-2 日本ビル

安全設計に関するお願い

1. 弊社は品質、信頼性の向上に努めておりますが、半導体製品は故障が発生したり、誤動作する場合があります。弊社の半導体製品の故障又は誤動作によって結果として、人身事故、火災事故、社会的損害などを生じさせないような安全性を考慮した冗長設計、延焼対策設計、誤動作防止設計などの安全設計に十分ご留意ください。

本資料ご利用に際しての留意事項

1. 本資料は、お客様が用途に応じた適切なルネサス テクノロジ製品をご購入いただくための参考資料であり、本資料中に記載の技術情報についてルネサス テクノロジが所有する知的財産権その他の権利の実施、使用を許諾するものではありません。
2. 本資料に記載の製品データ、図、表、プログラム、アルゴリズムその他応用回路例の使用に起因する損害、第三者所有の権利に対する侵害に関し、ルネサス テクノロジは責任を負いません。
3. 本資料に記載の製品データ、図、表、プログラム、アルゴリズムその他全ての情報は本資料発行時点のものであり、ルネサス テクノロジは、予告なしに、本資料に記載した製品または仕様を変更することがあります。ルネサス テクノロジ半導体製品のご購入に当たりましては、事前にルネサス テクノロジ、ルネサス販売または特約店へ最新の情報をご確認頂きますとともに、ルネサス テクノロジホームページ(<http://www.renesas.com>)などを通じて公開される情報に常にご注意ください。
4. 本資料に記載した情報は、正確を期すため、慎重に制作したものです。万一本資料の記述誤りに起因する損害がお客様に生じた場合には、ルネサス テクノロジはその責任を負いません。
5. 本資料に記載の製品データ、図、表に示す技術的な内容、プログラム及びアルゴリズムを流用する場合は、技術内容、プログラム、アルゴリズム単位で評価するだけでなく、システム全体で十分に評価し、お客様の責任において適用可否を判断してください。ルネサス テクノロジは、適用可否に対する責任を負いません。
6. 本資料に記載された製品は、人命にかかわるような状況の下で使用される機器あるいはシステムに用いられることを目的として設計、製造されたものではありません。本資料に記載の製品を運輸、移動体用、医療用、航空宇宙用、原子力制御用、海中継用機器あるいはシステムなど、特殊用途へのご利用をご検討の際には、ルネサス テクノロジ、ルネサス販売または特約店へご照会ください。
7. 本資料の転載、複製については、文書によるルネサス テクノロジの事前の承諾が必要です。
8. 本資料に関し詳細についてのお問い合わせ、その他お気付きの点がございましたらルネサス テクノロジ、ルネサス販売または特約店までご照会ください。



営業お問合せ窓口  
株式会社ルネサス販売

<http://www.renesas.com>

本	社	〒100-0004	千代田区大手町2-6-2 (日本ビル)	(03) 5201-5350
京	支	〒212-0058	川崎市幸区鹿島田890-12 (新川崎三井ビル)	(044) 549-1662
西	支	〒190-0023	立川市柴崎町2-2-23 (第二高島ビル2F)	(042) 524-8701
札	支	〒060-0002	札幌市中央区北二条西4-1 (札幌三井ビル5F)	(011) 210-8717
東	支	〒980-0013	仙台市青葉区花京院1-1-20 (花京院スクエア13F)	(022) 221-1351
い	支	〒970-8026	いわき市平小太郎町4-9 (平小太郎ビル)	(0246) 22-3222
茨	支	〒312-0034	ひたちなか市堀口832-2 (日立システムプラザ勝田1F)	(029) 271-9411
新	支	〒950-0087	新潟市東大通1-4-2 (新潟三井物産ビル3F)	(025) 241-4361
松	支	〒390-0815	松本市深志1-2-11 (昭和ビル7F)	(0263) 33-6622
中	支	〒460-0008	名古屋市中区栄4-2-29 (名古屋広小路プレイス)	(052) 249-3330
浜	支	〒430-7710	浜松市板屋町111-2 (浜松アクタタワー10F)	(053) 451-2131
西	支	〒541-0044	大阪市中央区伏見町4-1-1 (明治安田生命大阪御堂筋ビル)	(06) 6233-9500
北	支	〒920-0031	金沢市広岡3-1-1 (金沢パークビル8F)	(076) 233-5980
広	支	〒730-0036	広島市中区袋町5-25 (広島袋町ビルディング8F)	(082) 244-2570
鳥	支	〒680-0822	鳥取市今町2-251 (日本生命鳥取駅前ビル)	(0857) 21-1915
九	支	〒812-0011	福岡市博多区博多駅前2-17-1 (ヒロカネビル本館5F)	(092) 481-7695
鹿	支	〒890-0053	鹿児島市中央町12-2 (明治安田生命鹿児島中央町ビル)	(099) 284-1748

■技術的なお問合せおよび資料のご請求は下記へどうぞ。  
総合お問合せ窓口：カスタマサポートセンタ E-Mail: [csc@renesas.com](mailto:csc@renesas.com)